

RFM Série 30 Cabinets

Les cabinets R. F. Mote peuvent être équipés avec une grande variété d'options. Les cabinets sont configurés et assemblés avec nos portes standards, panneaux latéraux, rails de montage, gestion de câbles, tablettes, barres d'alimentation et ventilateurs.



Série 30 Cabinet de serveur universel – Équipé

Numéro d'article	L	P	H	# de U
RFM-304890-US-19	30.150"	48.150"	90.00"	48U
RFM-304883-US-19	30.150"	48.150"	83.00"	44U
RFM-304290-US-19	30.150"	42.150"	90.00"	48U
RFM-304283-US-19	30.150"	42.150"	83.00"	44U
RFM-304272-US-19	30.150"	42.150"	72.00"	38U
RFM-304259-US-19	30.150"	42.150"	59.00"	30U
RFM-304235-US-19	30.150"	42.150"	35.00"	17U
RFM-303690-US-19	30.150"	36.150"	90.00"	48U
RFM-303683-US-19	30.150"	36.150"	83.00"	44U
RFM-303672-US-19	30.150"	36.150"	72.00"	38U
RFM-303659-US-19	30.150"	36.150"	59.00"	30U
RFM-303635-US-19	30.150"	36.150"	35.00"	17U
RFM-303090-US-19	30.150"	30.150"	90.00"	48U
RFM-303083-US-19	30.150"	30.150"	83.00"	44U
RFM-303072-US-19	30.150"	30.150"	72.00"	38U
RFM-303059-US-19	30.150"	30.150"	59.00"	30U
RFM-303035-US-19	30.150"	30.150"	35.00"	17U
RFM-302483-US-19	30.150"	24.150"	83.00"	44U

Caractéristiques de base :

- Construction solide entièrement soudée
- UL 2416 Listed
- UL nominale de 3000 livres de charge statique
- Différentes hauteurs : 83" / 72" / 59" / 35"
- Différentes profondeurs : 24" / 30" / 36" / 42" / 48"
- 2 paire rails de montage E.I.A avec les repères « U » en sérigraphie et disponibles de style écrou « cage nut » pour l'installation des équipements
- Toutes les portes sont verrouillables et peuvent être enlevées pour faciliter l'installation des équipements et des câbles
- Ouverture à la base pour accéder aux câbles
- Plusieurs accès aux câbles et ventilateurs fournis sur le haut du cabinet
- Facilité à relier à d'autres cabinets

Scanez ce code QR



pour plus d'informations



Série 30 Cabinet de Universel – Équipé

Numéro d'article	L	P	H	# de U
RFM-304890-U-19	30.150"	48.150"	90.00"	48U
RFM-304883-U-19	30.150"	48.150"	83.00"	44U
RFM-304290-U-19	30.150"	42.150"	90.00"	48U
RFM-304283-U-19	30.150"	42.150"	83.00"	44U
RFM-304272-U-19	30.150"	42.150"	72.00"	38U
RFM-304259-U-19	30.150"	42.150"	59.00"	30U
RFM-304235-U-19	30.150"	42.150"	35.00"	17U
RFM-303690-U-19	30.150"	36.150"	90.00"	48U
RFM-303683-U-19	30.150"	36.150"	83.00"	44U
RFM-303672-U-19	30.150"	36.150"	72.00"	38U
RFM-303659-U-19	30.150"	36.150"	59.00"	30U
RFM-303635-U-19	30.150"	36.150"	35.00"	17U
RFM-303090-U-19	30.150"	30.150"	90.00"	48U
RFM-303083-U-19	30.150"	30.150"	83.00"	44U
RFM-303072-U-19	30.150"	30.150"	72.00"	38U
RFM-303059-U-19	30.150"	30.150"	59.00"	30U
RFM-303035-U-19	30.150"	30.150"	35.00"	17U
RFM-302483-U-19	30.150"	24.150"	83.00"	44U

Caractéristiques de base :

- Construction solide entièrement soudée
- UL 2416 Listed
- UL nominale de 3000 livres de charge statique
- Différentes hauteurs : 83" / 72" / 59" / 35"
- Différentes profondeurs : 24" / 30" / 36" / 42" / 48"
- 1 paire de rails de montage E.I.A taraudés # 10-32
- Toutes les portes sont verrouillables et peuvent être enlevées pour faciliter l'installation des équipements et des câbles
- Inserts de porte classement au feu UL 94
- Ouverture à la base pour accéder aux câbles
- Plusieurs accès aux câbles et ventilateurs fournis sur le haut du cabinet
- Facilité à relier à d'autres cabinets

Scanez ce code QR



pour plus d'informations



Série 30 – Cadre seulement

Numéro d'article	L	P	H	# de U
RFM-304890	30.150"	48.150"	90.00"	48U
RFM-304883	30.150"	48.150"	83.00"	44U
RFM-304290	30.150"	48.150"	90.00"	48U
RFM-304283	30.150"	48.150"	83.00"	44U
RFM-304272	30.150"	42.150"	72.00"	38U
RFM-304259	30.150"	42.150"	59.00"	30U
RFM-304235	30.150"	42.150"	35.00"	17U
RFM-303690	30.150"	36.150"	90.00"	48U
RFM-303683	30.150"	36.150"	83.00"	44U
RFM-303672	30.150"	36.150"	72.00"	38U
RFM-303659	30.150"	36.150"	59.00"	30U
RFM-303635	30.150"	36.150"	35.00"	17U
RFM-303090	30.150"	30.150"	90.00"	48U
RFM-303083	30.150"	30.150"	83.00"	44U
RFM-303072	30.150"	30.150"	72.00"	38U
RFM-303059	30.150"	30.150"	59.00"	30U
RFM-303035	30.150"	30.150"	35.00"	17U
RFM-302483	30.150"	24.150"	83.00"	44U

Caractéristiques de base :

- Construction solide entièrement soudée
- UL 2416 Listed
- UL nominale de 3000 livres de charge statique
- Différentes hauteurs : 83" / 72" / 59" / 35"
- Différentes profondeurs : 24" / 30" / 36" / 42" / 48"
- Toutes les portes sont verrouillables et peuvent être enlevées pour faciliter l'installation des équipements et des câbles
- Ouverture à la base pour accéder aux câbles
- Facilité à relier à d'autres cabinets

Scanez ce code QR



pour plus d'informations

RFM Série 30 Cabinets

Options Communes

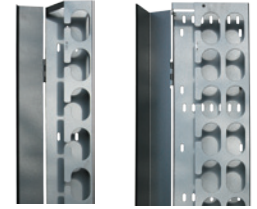
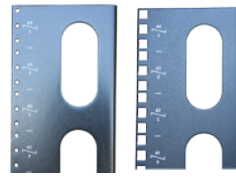
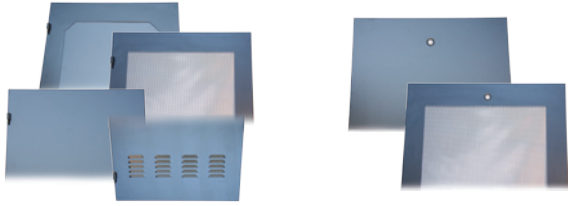

Portes d'armoires

Número d'article	Hauteur de cabinet	Plusieurs modèles de portes
RFM-3090-1	90"	Acrylique fumé
RFM-3083-1	83"	
RFM-3072-1	72"	
RFM-3059-1	59"	
RFM-3035-1	35"	
RFM-3090-1-P	90"	Perforées
RFM-3083-1-P	83"	
RFM-3072-1-P	72"	
RFM-3059-1-P	59"	
RFM-3035-1-P	35"	
RFM-3090-2	90"	Pleines
RFM-3083-2	83"	
RFM-3072-2	72"	
RFM-3059-2	59"	
RFM-3035-2	35"	
RFM-3090-3	90"	Ventilées
RFM-3083-3	83"	
RFM-3072-3	72"	
RFM-3059-3	59"	
RFM-3035-3	35"	

Panneaux latéraux d'armoire

Número d'article	Hauteur de cabinet	Profondeur de cabinet
RFM-4890-4	90"	48" de profondeur
RFM-4883-4	83"	
RFM-4290-4	90"	42" de profondeur
RFM-4283-4	83"	
RFM-4272-4	72"	
RFM-4259-4	59"	
RFM-4235-4	35"	36" de profondeur
RFM-3690-4	90"	
RFM-3683-4	83"	
RFM-3672-4	72"	
RFM-3659-4	59"	
RFM-3635-4	35"	30" de profondeur
RFM-3090-4	83"	
RFM-3083-4	83"	
RFM-3072-4	72"	
RFM-3059-4	59"	
RFM-3035-4	35"	24" de profondeur
RFM-2483-4	83"	

Pour le panneau latéral perforé ajouter le suffixe '-P'

Rails de montage E.I.A.

	Numéro d'article		Hauteur de cabinet	# de U
	taraudés #10-32	type écrous «cage nut»		
19" EIA	RFM-1990-MA	RFM-1990-MA-SQ	90"	48U
	RFM-1983-MA	RFM-1983-MA-SQ	83"	44U
	RFM-1972-MA	RFM-1972-MA-SQ	72"	38U
	RFM-1959-MA	RFM-1959-MA-SQ	59"	30U
	RFM-1935-MA	RFM-1935-MA-SQ	35"	17U
23" EIA	RFM-2383-MA	RFM-2383-MA-SQ	83"	44U
	RFM-2372-MA	RFM-2372-MA-SQ	72"	38U
	RFM-2359-MA	RFM-2359-MA-SQ	59"	30U
	RFM-2335-MA	RFM-2335-MA-SQ	35"	17U

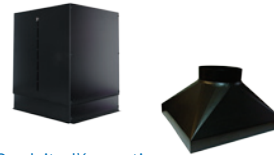

Conduits d'évacuation

Número d'article	Description de la pièce
RFM-EXFAN-DUCT	Hauteur réglable
RFM-EXFAN-DUCT-8	Carré à rond

VCM Série étroite: 5", 7", et 8.5" prof

Número d'article	H	P	L
RFM-583-VCM	76.75"	5.00"	3.50"
RFM-572-VCM	65.75"	5.00"	3.50"
RFM-559-VCM	52.75"	5.00"	3.50"
RFM-535-VCM	28.75"	5.00"	3.50"
RFM-790-VCM-A	84.19"	7.00"	3.50"
RFM-783-VCM-A	76.75"	7.00"	3.50"
RFM-772-VCM-A	65.75"	7.00"	3.50"
RFM-759-VCM-A	52.75"	7.00"	3.50"
RFM-735-VCM-A	28.75"	7.00"	3.50"
RFM-983-VCM-A	76.75"	8.50"	3.50"
RFM-972-VCM-A	65.75"	8.50"	3.50"
RFM-959-VCM-A	52.75"	8.50"	3.50"
RFM-935-VCM-A	28.75"	8.50"	3.50"



Barre de mise à la terre – horizontale et verticale

Número d'article	Barre de cuivre
RFM-HGB-19	1" x 3/16" épais - Horiz.
RFM-GB-83	1" x 3/16" épais - Vert.
RFM-GB-72	1" x 3/16" épais - Vert.
RFM-GB-59	1" x 3/16" épais - Vert.
RFM-GB-35	1" x 3/16" épais - Vert.



Câbles de raccordement

Número d'article	Câble
RFM-JK-60	6Awg, 60'L



Câbles de mise à la terre

Número d'article	Câble
RFM-GRD-KIT	10Awg, 16"L

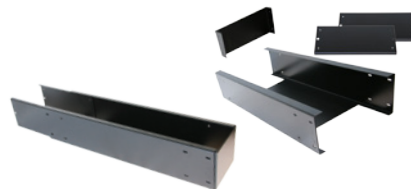

Conduits pour câbles horizontaux

Número d'article	H	P	L	Description de la pièce
RFM-HCT-30	30.00"	4.75"	5.88"	Auge de câble
RFM-HCT-30-10	30.00"	4.75"	10.75"	Auge de câble - HD
RFM-HCTE-C-5	n/a	4.56"	5.63"	Auge de câble - end cap
RFM-HCTE-C-10	n/a	4.56"	10.63"	Auge de câble - HD end cap
RFM-HCT-J-0	1.625"	4.50"	n/a	Joiner for end cap

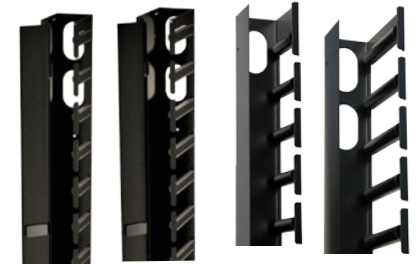

Fingered VCM, c/w door: 5" and 7" depth

Número d'article	H	P	L
RFM-590-VCM-F	83.75"	5.00"	3.50"
RFM-583-VCM-F	77.00"	5.00"	3.50"
RFM-572-VCM-F	65.75"	5.00"	3.50"
RFM-559-VCM-F	52.75"	5.00"	3.50"
RFM-535-VCM-F	29.75"	5.00"	3.50"
RFM-790-VCM-F	83.75"	7.00"	3.50"
RFM-783-VCM-F	76.75"	7.00"	3.50"
RFM-772-VCM-F	65.75"	7.00"	3.50"
RFM-759-VCM-F	52.75"	7.00"	3.50"
RFM-735-VCM-F	29.75"	7.00"	3.50"



Ensembles de ventilateurs d'échappement

Comprend le panneau de montage

Número d'article	Flux d'air
RFM-2-FAN-CAB	220 CFM
RFM-4-FAN-CAB	440 CFM
RFM-10-FAN	525 CFM
RFM-10-FAN-2	1050 CFM

Barre d'alimentation – horizontale et verticale

Número d'article	Emplacement	Évalué
RFM-19-PBH-8	Horz	15A
RFM-19-PBHT	Horz	15A
RFM-19-PBH-20A	Horz	20A
RFM-19-PBHT-20A	Horz	20A
RFM-48-PBV-18	Vert	15A
RFM-62-PBV-24	Vert	15A
RFM-62-PBV-20A-24	Vert	20A

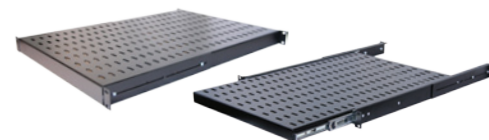

Tablettes: fixes, coulissantes à 4 points de montage

Número d'article	Profondeur tablettes	Profondeur de montage réglable	Espacement
RFM-1726-CFS-4	26.00"	6.00" ~ 33.475"	1U
RFM-1719-CFS-4	19.00"	6.00" ~ 26.625"	1U
RFM-1716-CFS-4	16.00"	6.00" ~ 23.625"	1U
RFM-2440-CFS-4		23.75" ~ 45.50"	1U

Tablettes: rétractables, coulissantes à 4 points de montage

Número d'article	Profondeur Tablettes	Profondeur de montage réglable	Espacement
RFM-1726-CRS-4-1U	26.00"	13.00" ~ 33.35"	1U

Fingered VCM, no door: 5" and 7" depth

Número d'article	H	P	L
RFM-590-VCM-FND	83.75"	5.00"	3.50"
RFM-583-VCM-FND	76.75"	5.00"	3.50"
RFM-572-VCM-FND	65.75"	5.00"	3.50"
RFM-559-VCM-FND	52.75"	5.00"	3.50"
RFM-535-VCM-FND	29.75"	5.00"	3.50"
RFM-790-VCM-FND	83.75"	7.00"	3.50"
RFM-783-VCM-FND	76.75"	7.00"	3.50"
RFM-772-VCM-FND	65.75"	7.00"	3.50"
RFM-759-VCM-FND	52.75"	7.00"	3.50"
RFM-735-VCM-FND	29.75"	7.00"	3.50"

RFM Série 30 Cabinets Configuré

Article	Numéro d'article	La description	no. de page
A	RFM-30**-1-PC-78	Porte perforée 78%	1.3.3
B	RFM-30**-1	Porte acrylique fumée	1.3.3
C	RFM-30**-2	Porte pleine	1.3.3
D	RFM-30**-3	Porte ventilée	1.3.3
E	RFM-30**-1-P-DD-78	Porte double: perforée 78%	1.3.3
F	RFM-30**-2-DD	Double porte: solide	1.3.3
G	RFM-ASK-30**	Airstop Kit	2.1.5
H	RFM-7**-VCM-FND	Gestionnaire de câbles verticaux : Sans porte	1.5.9
I	RFM-5**-VCM	Gestionnaire de câbles verticaux : 5" de large	1.5.3
J	RFM-7**-VCM-F	Gestionnaire de câbles verticaux : 7" de large	1.5.3
K	RFM-7**-VCM-A	Gestionnaire de câbles verticaux : 7" de large	1.5.3
L	RFM-19**-MA	Rails de montage E.I.A : taraudés	1.5.1
M	RFM-19**-MA-SQ	Rails de montage E.I.A : type écrous «cage nut»	1.5.1
N	RFM-***-VCT	Conduits pour câbles vertical	1.5.5
O	RFM-**-PDU-SN	Power Bar Bracket	6.2.6
P	RFM-****-4	Panneaux latéraux : pleins	1.4.1
Q	RFM-****-4-P	Panneaux latéraux : perforés	1.4.1
R	RFM-HCT-30-**	Conduits pour câbles horizontaux	1.7.1
S	RFM-EXFAN-DUCT	Conduits d'évacuation	2.1.3
T	RFM-GB-**	Barre de mise à la terre : verticale et horiz	1.5.8
U	RFM-TEBK	Top entry Brush Kit	1.8.2
V	RFM-ASK-7-TB	7" Airstop Kit Top and Bottom	

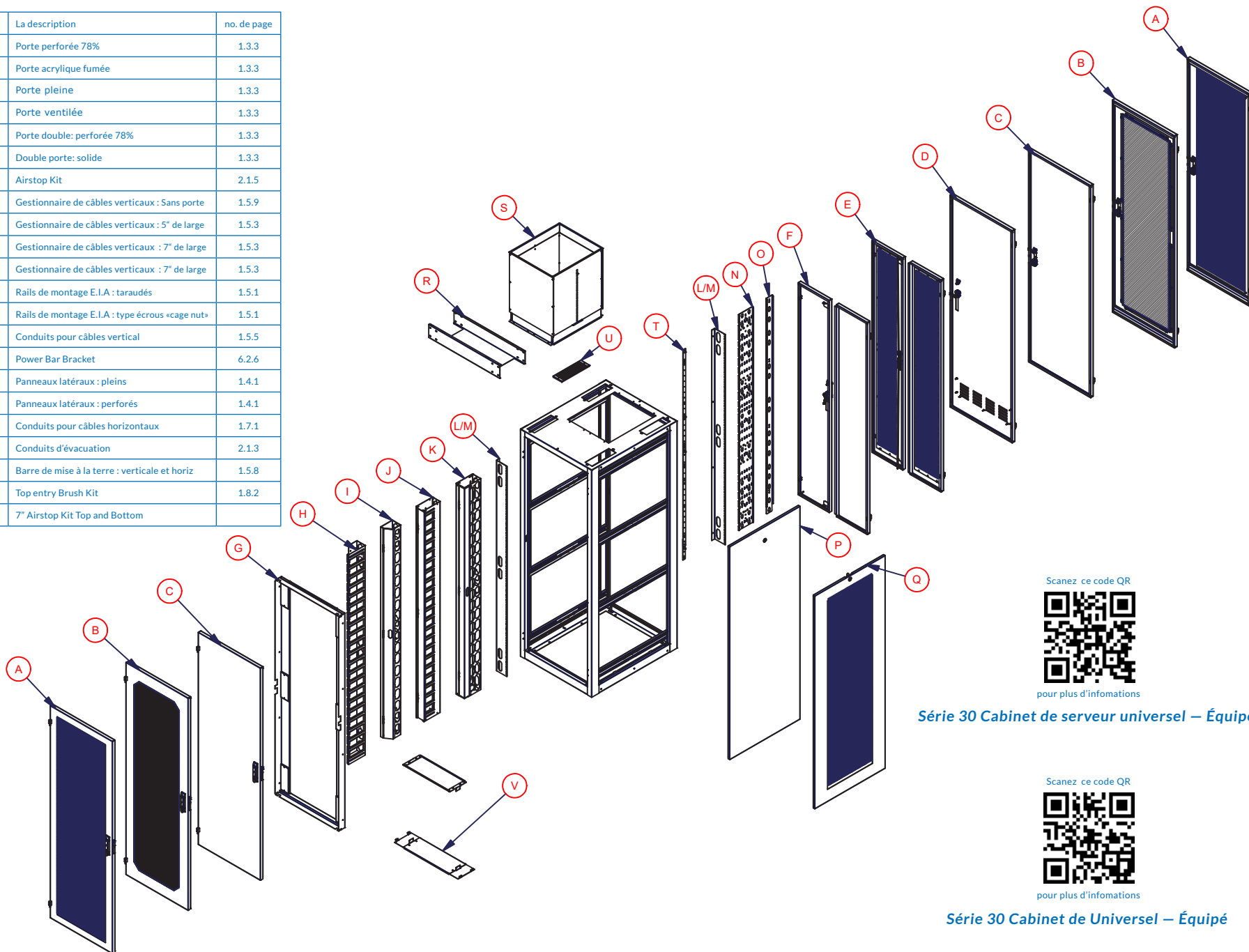

Scanez ce code QR



pour plus d'informations

Série 30 Cabinet de serveur universel – Équipé

Scanez ce code QR



pour plus d'informations

Série 30 Cabinet de Universel – Équipé

RFM Série 24 Cabinets

Les cabinets R. F. Mote peuvent être équipés avec une grande variété d'options. Les cabinets sont configurés et assemblés avec nos portes standards, panneaux latéraux, rails de montage, gestion de câbles, tablettes, barres d'alimentation et ventilateurs.



Série24 Cabinet de serveur universel – Équipé

Numéro d'article	L	P	H	# de U
RFM-244890-US-19	24.00"	48.150"	90.00"	48U
RFM-244883-US-19	24.00"	48.150"	83.00"	44U
RFM-244290-US-19	24.00"	42.150"	90.00"	48U
RFM-244283-US-19	24.00"	42.150"	83.00"	44U
RFM-244272-US-19	24.00"	42.150"	72.00"	38U
RFM-244259-US-19	24.00"	42.150"	59.00"	30U
RFM-244235-US-19	24.00"	42.150"	35.00"	17U
RFM-243690-US-19	24.00"	36.150"	90.00"	48U
RFM-243683-US-19	24.00"	36.150"	83.00"	44U
RFM-243672-US-19	24.00"	36.150"	72.00"	38U
RFM-243659-US-19	24.00"	36.150"	59.00"	30U
RFM-243635-US-19	24.00"	36.150"	35.00"	17U
RFM-243090-US-19	24.00"	30.150"	90.00"	48U
RFM-243083-US-19	24.00"	30.150"	83.00"	44U
RFM-243072-US-19	24.00"	30.150"	72.00"	38U
RFM-243059-US-19	24.00"	30.150"	59.00"	30U
RFM-243035-US-19	24.00"	30.150"	35.00"	17U
RFM-242483-US-19	24.00"	24.150"	83.00"	44U

Série 24 Cabinet de Universel – Équipé

Numéro d'article	L	P	H	# de U
RFM-244890-U-19	24.00"	48.150"	90.00"	48U
RFM-244883-U-19	24.00"	48.150"	83.00"	44U
RFM-244290-U-19	24.00"	42.150"	90.00"	48U
RFM-244283-U-19	24.00"	42.150"	83.00"	44U
RFM-244272-U-19	24.00"	42.150"	72.00"	38U
RFM-244259-U-19	24.00"	42.150"	59.00"	30U
RFM-244235-U-19	24.00"	42.150"	35.00"	17U
RFM-243690-U-19	24.00"	36.150"	90.00"	48U
RFM-243683-U-19	24.00"	36.150"	83.00"	44U
RFM-243672-U-19	24.00"	36.150"	72.00"	38U
RFM-243659-U-19	24.00"	36.150"	59.00"	30U
RFM-243635-U-19	24.00"	36.150"	35.00"	17U
RFM-243090-U-19	24.00"	30.150"	90.00"	48U
RFM-243083-U-19	24.00"	30.150"	83.00"	44U
RFM-243072-U-19	24.00"	30.150"	72.00"	38U
RFM-243059-U-19	24.00"	30.150"	59.00"	30U
RFM-243035-U-19	24.00"	30.150"	35.00"	17U
RFM-242483-U-19	24.00"	24.150"	83.00"	44U

Série 24 – Cadre seulement

Numéro d'article	L	P	H	# de U
RFM-244890	24.00	48.150	90.00	48U
RFM-244883	24.00	48.150	83.00	44U
RFM-244290	24.00	42.150	90.00	48U
RFM-244283	24.00	42.150	83.00	44U
RFM-244272	24.00	42.150	72.00	38U
RFM-244259	24.00	42.150	59.00	30U
RFM-244235	24.00	42.150	35.00	17U
RFM-243690	24.00	36.150	90.00	48U
RFM-243683	24.00	36.150	83.00	44U
RFM-243672	24.00	36.150	72.00	38U
RFM-243659	24.00	36.150	59.00	30U
RFM-243635	24.00	36.150	35.00	17U
RFM-243090	24.00	30.150	90.00	48U
RFM-243083	24.00	30.150	83.00	44U
RFM-243072	24.00	30.150	72.00	38U
RFM-243059	24.00	30.150	59.00	30U
RFM-243035	24.00	30.150	35.00	17U
RFM-242483	24.00	24.150	83.00	44U

Caractéristiques de base :

- Construction solide entièrement soudée
- UL 2416 Listed
- UL nominale de 3000 livres de charge statique
- Différentes hauteurs : 83" / 72" / 59" / 35"
- Différentes profondeurs : 24" / 30" / 36" / 42" / 48"
- 2 paire rails de montage E.I.A avec les repères « U » en sérigraphie et disponibles de style écrou « cage nut » pour l'installation des équipements
- Toutes les portes sont verrouillables et peuvent être enlevées pour faciliter l'installation des équipements et des câbles
- Ouverture à la base pour accéder aux câbles
- Plusieurs accès aux câbles et ventilateurs fournis sur le haut du cabinet
- Facilité à relier à d'autres cabinets

Scanez ce code QR



pour plus d'informations

Caractéristiques de base :

- Construction solide entièrement soudée
- UL 2416 Listed
- UL nominale de 3000 livres de charge statique
- Différentes hauteurs : 83" / 72" / 59" / 35"
- Différentes profondeurs : 24" / 30" / 36" / 42" / 48"
- 1 paire de rails de montage EIA taraudés # 10-32
- Toutes les portes sont verrouillables et peuvent être enlevées pour faciliter l'installation des équipements et des câbles
- Inserts de porte classement au feu UL 94
- Ouverture à la base pour accéder aux câbles
- Plusieurs accès aux câbles et ventilateurs fournis sur le haut du cabinet
- Facilité à relier à d'autres cabinets

Scanez ce code QR



pour plus d'informations

Caractéristiques de base :

- Construction solide entièrement soudée
- UL 2416 Listed
- UL nominale de 3000 livres de charge statique
- Différentes hauteurs : 83" / 72" / 59" / 35"
- Différentes profondeurs : 24" / 30" / 36" / 42" / 48"
- Toutes les portes sont verrouillables et peuvent être enlevées pour faciliter l'installation des équipements et des câbles
- Ouverture à la base pour accéder aux câbles
- Facilité à relier à d'autres cabinets

Scanez ce code QR



pour plus d'informations

RFM Série 24 Cabinets

Options Communes

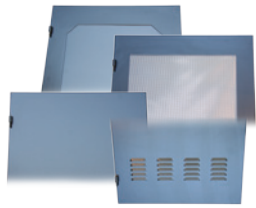

Portes d'armoires

Número d'article	Hauteur de cabinet	Plusieurs modèles de portes
RFM-2490-1	90"	Acrylique fumé
RFM-2483-1	83"	
RFM-2472-1	72"	
RFM-2459-1	59"	
RFM-2435-1	35"	
RFM-2490-1-P	90"	Perforées
RFM-2483-1-P	83"	
RFM-2472-1-P	72"	
RFM-2459-1-P	59"	
RFM-2435-1-P	35"	
RFM-2490-2	90"	Pleines
RFM-2483-2	83"	
RFM-2472-2	72"	
RFM-2459-2	59"	
RFM-2435-2	35"	
RFM-2490-3	90"	Ventilées
RFM-2483-3	83"	
RFM-2472-3	72"	
RFM-2459-3	59"	
RFM-2435-3	35"	

Panneaux latéraux d'armoire

Número d'article	Hauteur de cabinet	Profondeur de cabinet
RFM-4890-4	90"	48" de profondeur
RFM-4883-4	83"	
RFM-4290-4	90"	42" de profondeur
RFM-4283-4	83"	
RFM-4272-4	72"	
RFM-4259-4	59"	
RFM-4235-4	35"	
RFM-3690-4	90"	36" de profondeur
RFM-3683-4	83"	
RFM-3672-4	72"	
RFM-3659-4	59"	
RFM-3635-4	35"	
RFM-3090-4	83"	30" de profondeur
RFM-3083-4	83"	
RFM-3072-4	72"	
RFM-3059-4	59"	
RFM-3035-4	35"	
RFM-2483-4	83"	24" de profondeur

Pour le panneau latéral perforé ajouter le suffixe "-p"

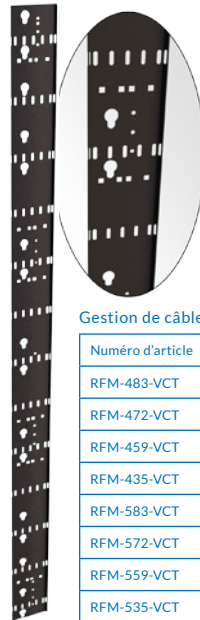

Gestion de câbles à la verticale

Número d'article	H	P
RFM-483-VCT	76.88"	4.00"
RFM-472-VCT	65.88"	4.00"
RFM-459-VCT	52.75"	4.00"
RFM-435-VCT	28.75"	4.00"
RFM-583-VCT	76.88"	5.00"
RFM-572-VCT	65.88"	5.00"
RFM-559-VCT	52.75"	5.00"
RFM-535-VCT	28.75"	5.00"
RFM-683-VCT	76.88"	6.00"
RFM-672-VCT	65.88"	6.00"
RFM-659-VCT	52.75"	6.00"
RFM-635-VCT	28.75"	6.00"

Rails de montage E.I.A

Número d'article		Hauteur de cabinet	# de U
taraudés #10-32	type écrous «cage nut»		
RFM-1990-MA-24	RFM-1990-MA-24-SQ	90"	48U
RFM-1983-MA-24	RFM-1983-MA-24-SQ	83"	44U
RFM-1972-MA-24	RFM-1972-MA-24-SQ	72"	38U
RFM-1959-MA-24	RFM-1959-MA-24-SQ	59"	30U
RFM-1935-MA-24	RFM-1935-MA-24-SQ	35"	17U

Gestion de câbles à la verticale – haute densité

Número d'article	Description de la pièce
RFM-683-VCT-HD	VCT - haute densité*
RFM-DR-ADJ	D-Ring

* Convient à tous les RFM Série Cabinets – 83" H



Barre de mise à la terre – horizontale et verticale

Número d'article	Barre de cuivre
RFM-HGB-19	1" x 3/16" épais - Horiz.
RFM-GB-83	1" x 3/16" épais - Vert.
RFM-GB-72	1" x 3/16" épais - Vert.
RFM-GB-59	1" x 3/16" épais - Vert.
RFM-GB-35	1" x 3/16" épais - Vert.

Câbles de raccordement

Número d'article	Câble
RFM-JK-60	6Awg, 60"L



Câbles de mise à la terre

Número d'article	Câble
RFM-GRD-KIT	10Awg, 16"L



Conduits pour câbles horizontaux

Número d'article	H	P	L	Description de la pièce
RFM-HCT-24	30.00"	4.75"	5.88"	Auge de câble
RFM-HCT-24-10	30.00"	4.75"	10.75"	Auge de câble - HD
RFM-HCTE-C-5	n/a	4.56"	5.63"	Auge de câble - capuchon d'extrémité
RFM-HCTE-C-10	n/a	4.56"	10.63"	Auge de câble - HD capuchon d'extrémité
RFM-HCT-J-0	1.625"	4.50"	n/a	Connecteur de capuchon d'extrémité

Conduits d'évacuation

Número d'article	Description de la pièce
RFM-EXFAN-DUCT	Hauteur réglable
RFM-EXFAN-DUCT-8	Carré à rond

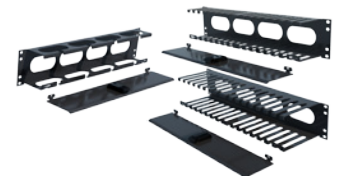

Ensembles de ventilateurs d'échappement

Comprend le panneau de montage

Número d'article	Flux d'air
RFM-2-FAN-CAB	220 CFM
RFM-4-FAN-CAB	440 CFM
RFM-10-FAN	525 CFM
RFM-10-FAN-2	1050 CFM

Barre d'alimentation – horizontale et verticale

Número d'article	Emplacement	Évalué
RFM-19-PBH-8	Horz	15A
RFM-19-PBHT	Horz	15A
RFM-19-PBH-20A	Horz	20A
RFM-19-PBHT-20A	Horz	20A
RFM-48-PBV-18	Vert	15A
RFM-62-PBV-24	Vert	15A
RFM-62-PBV-20A-24	Vert	20A



Tablettes: fixes, coulissantes à 4 points de montage

Número d'article	Profondeur tablettes	Profondeur de montage réglable	Espacement
RFM-1726-CFS-4	26.00"	6.00" ~ 33.475"	1U
RFM-1719-CFS-4	19.00"	6.00" ~ 26.625"	1U
RFM-1716-CFS-4	16.00"	6.00" ~ 23.625"	1U
RFM-2440-CFS-4		23.75" ~ 45.50"	1U

Tablettes: rétractables, coulissantes à 4 points de montage

Número d'article	Profondeur Tablettes	Profondeur de montage réglable	Espacement
RFM-1726-CRS-4-1U	26.00"	13.00" ~ 33.35"	1U

Gestion horizontale des câbles

Part number	Spacing
RFM-191D-HCM	1U
RFM-192D-HCM-TD	2U
RFM-194D-HCM-TD	4U
RFM-191D-HCM-D	1U
RFM-192D-HCM-D	2U
RFM-195D-HCM-D	5U
RFM-191D-HCM-F	1U
RFM-192D-HCM-F	2U
RFM-191D-HCM-FD	1U
RFM-192D-HCM-FD	2U
RFM-194D-HCM-FD	4U
RFM-192D-HCM-FHD	2U

RFM Série 24 Cabinets Configuré

Article	Número d'article	La description	numéro de page
A	RFM-24**-1-P	78% Porte perforée	1.3.3
B	RFM-24**-1	Porte acrylique fumée	1.3.3
C	RFM-24**-2	Porte pleine	1.3.3
D	RFM-24**-3	Porte ventilée	1.3.3
E	RFM-ASK-24**	Air Stop Kit	2.1.5
F	RFM-24**-1-P-DD-78	Porte double: perforée	1.3.3
G	RFM-***-VCT	Conduits pour câbles vertical	1.5.5
H	RFM-19**-MA-24	Rails de montage E.I.A : taraudés	1.5.1
I	RFM-19**-MA-24-SQ	Rails de montage E.I.A : type écrous «cage nut»	1.5.1
J	RFM-GB-**	Barre de mise à la terre : verticale et horiz	1.5.8

Article	Número d'article	La description	numéro de page
K	RFM-HCT-24-**	Conduits pour câbles horizontaux	1.7.1
L	RFM-****-4	Panneaux latéraux : pleins	1.4.1
M	RFM-****-4-P	Panneaux latéraux : perforés	1.4.1
N	RFM-EXFAN-DUCT	Conduits d'évacuation	2.1.3
O	RFM-TEBK	Top Entry Brush Kit	1.8.2

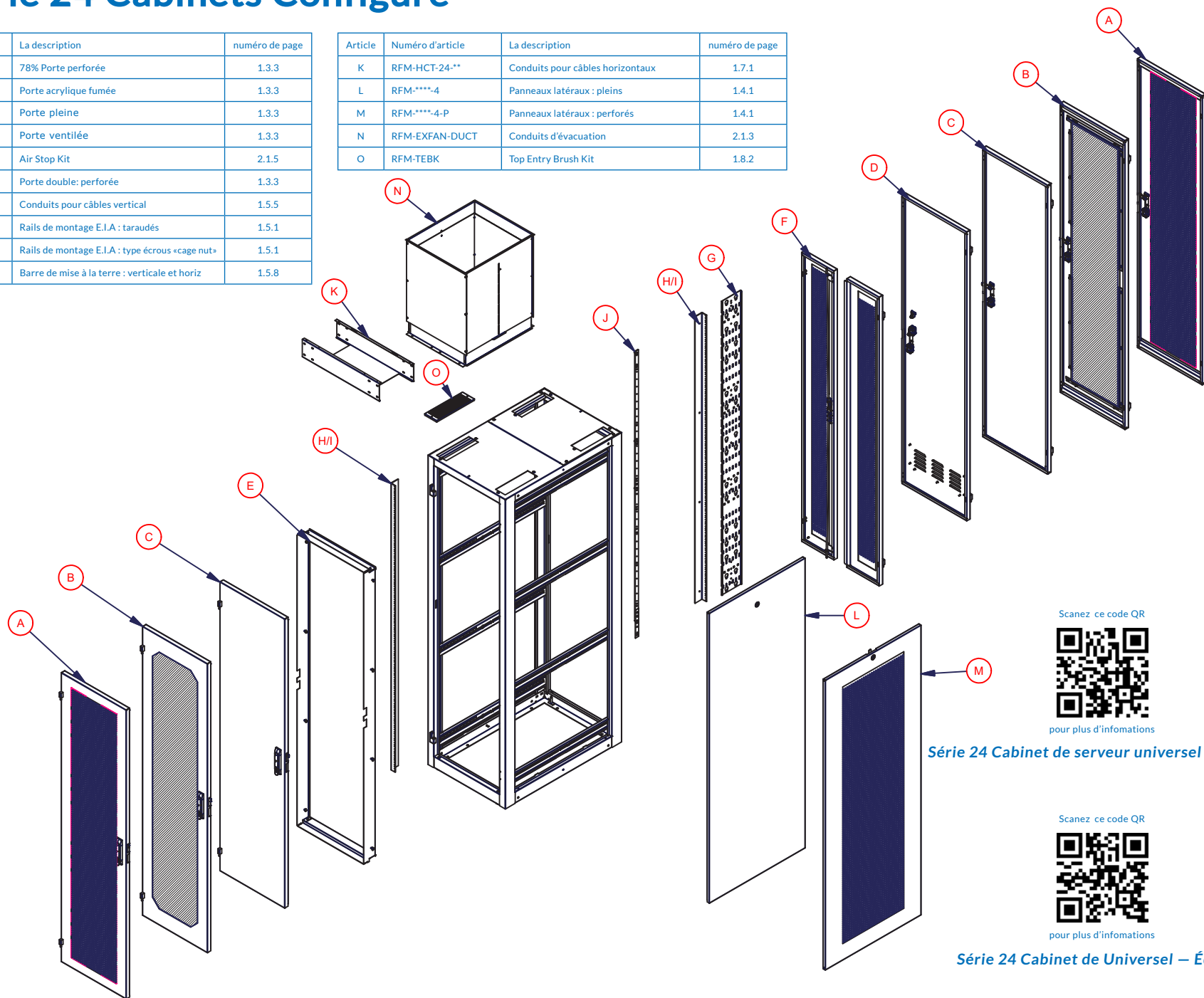

Scanez ce code QR



pour plus d'informations

Série 24 Cabinet de serveur universel – Équipé

Scanez ce code QR



pour plus d'informations

Série 24 Cabinet de Universal – Équipé

Les Cabinets RFM Série Haute Densité pour Networking

Les Cabinets RFM Série Haute Densité pour Networking (36" et 46" largeur) sont configurés et assemblés avec nos portes standards, panneaux latéraux, rails de montage, gestion de câbles, tablettes, barres d'alimentation et ventilateurs.

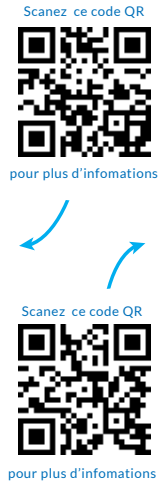

Caractéristiques de base (36" & 46" largeur):

- Toutes les portes sont verrouillables et peuvent être enlevées
- Portes: Options de verrouillage électronique et combiné disponibles
- 2 Panneaux latéraux solides, verrouillables, relevables
- 2 paire rails de montage E.I.A avec les repères « U » en sérigraphie et disponibles de style écrou « cage nut » pour l'installation des équipements
- 4 Points de mise à la terre. 2 au sommet et 2 à la base du cabinet
- Durable textured powder coated finish
- La couleur standard est le noir.
- Les couleurs et formats personnalisés sont disponibles sur demande

Points d'intérêts:

- Construction solide entièrement soudée
- Plusieurs accès aux câbles et ventilateurs fournis sur le haut du cabinet
- Les portes sont réversibles; kit de charnière nécessaire

Les Cabinets Haute Densité pour Networking 36" – Équipé

Numéro d'article	L	P	T	# de U
RFM-364283-UN-19*	36.150"	42.150"	83.00"	44U
RFM-364290-UN-19*	36.150"	42.150"	90.00"	48U
RFM-364883-UN-19*	36.150"	48.150"	83.00"	44U
RFM-364890-UN-19*	36.150"	48.150"	90.00"	48U

Les Cabinets Haute Densité pour Networking 46" – Équipé

Numéro d'article	L	P	T	# de U
RFM-464283-UN-19	46.150"	42.150"	83.00"	44U
RFM-464290-UN-19	46.150"	42.150"	90.00"	48U
RFM-464883-UN-19	46.150"	48.150"	83.00"	44U
RFM-464890-UN-19	46.150"	48.150"	90.00"	48U

- * 36" largeur HD Cabinet:
- UL 2416 Listed
- UL nominale de 3000 livres de charge statique



Câbles de raccordement

Numéro d'article	Câble
RFM-JK-60	6Awg, 60"L



Câbles de mise à la terre

Numéro d'article	Câble
RFM-GRD-KIT	10Awg, 16"L

Options Communes



Barre de mise à la terre – horizontale et verticale

Numéro d'article	Barre de cuivre
RFM-HGB-19	1" x 3/16" épais - Horiz.
RFM-GB-83	1" x 3/16" épais - Vert.
RFM-GB-72	1" x 3/16" épais - Vert.
RFM-GB-59	1" x 3/16" épais - Vert.
RFM-GB-35	1" x 3/16" épais - Vert.



Barre d'alimentation – horizontale et verticale

Numéro d'article	Emplacement	Évalué
RFM-19-PBH-8	Horiz	15A
RFM-19-PBH-8	Horiz	15A
RFM-19-PBH-20A	Horiz	20A
RFM-19-PBH-20A	Horiz	20A
RFM-48-PBV-18	Vert	15A
RFM-62-PBV-24	Vert	15A
RFM-62-PBV-20A-24	Vert	20A



Gestion de câbles à densité élevée: pour les Cabinets 36" largeur

Numéro d'article	T	L	P
RFM-783-VCN-HD-36	77.00"	6.25"	7.00"
RFM-790-VCN-HD-36	84.25"	6.25"	7.00"

Gestion de câbles à densité élevée: pour les Cabinets 46" largeur

Numéro d'article	T	L	P
RFM-1083-HDC	77.00"	12.00"	10.00"
RFM-1090-HDC	84.25"	12.00"	10.00"



Gestion horizontale des câbles

Numéro d'article	Espacement
RFM-191D-HCM	1U
RFM-192D-HCM-TD	2U
RFM-194D-HCM-TD	4U
RFM-191D-HCM-D	1U
RFM-192D-HCM-D	2U
RFM-195D-HCM-D	5U
RFM-191D-HCM-F	1U
RFM-192D-HCM-F	2U
RFM-191D-HCM-FD	1U
RFM-192D-HCM-FD	2U
RFM-194D-HCM-FD	4U
RFM-192D-HCM-FHD	2U

RFM Série Cabinets de Co-Location

Les cabinets co-location de R.F.Mote sont disponibles en configurations de 2, 3, ou 4 compartiments. Ces cabinets permettent à plusieurs locataires de partager le même cabinet tout en maintenant un degré de sécurité. Ces unités standards sont conçues avec une gestion sécuritaire des câbles pour chaque compartiment et de 4 angles de montage E.I.A 19" ajustables facilitant le montage des équipements, cordons de raccordement, tablettes, gestion de câbles à l'horizontale, etc.



Standard RFM-COLO-219

Caractéristiques de base:

- Construction solide entièrement soudée
- Gestion sécuritaire des câbles pour chacun des compartiments
- Portes perforées (avant et arrière) procurant une meilleure circulation d'air
- 4 rails de montage ajustables E.I.A de 19" par compartiment
- Toutes les portes peuvent être verrouillées indépendamment et peuvent être retirées pour faciliter l'installation des câbles et des équipements
- Serrures à combinaison disponibles en option
- Plusieurs gestions des câbles à l'horizontale, barres d'alimentation et tablettes
- Ventilateurs prêts-à-monter
- Compartiments équilibrés pour supporter le poids
- Roulettes
- La couleur standard est le noir
- Les couleurs et formats personnalisés sont disponibles sur demande

Scanez ce code QR



pour plus d'informations



3-compartiments
Cabinet Co-Location

Cabinets de Co-Location – 24" largeur, standard, équipé

	Numéro d'article	L	P	T	# de U
2 compartiments	RFM-COLO-219	24.00"	36.150"	83.00"	21U chaque
3 compartiments	RFM-COLO-319	24.00"	36.150"	83.00"	13U chaque
4 compartiments	RFM-COLO-419	24.00"	36.150"	83.00"	10U chaque
2 compartiments	RFM-COLO-219-2442	24.00"	42.150"	83.00"	21U chaque
3 compartiments	RFM-COLO-319-2442	24.00"	42.150"	83.00"	13U chaque
4 compartiments	RFM-COLO-419-2442	24.00"	42.150"	83.00"	10U chaque

Cabinets de Co-Location – 30" largeur, standard, équipé

	Numéro d'article	L	P	T	# de U
2 compartiments	RFM-COLO-219-3036	30.00"	36.150"	83.00"	21U chaque
3 compartiments	RFM-COLO-319-3036	30.00"	36.150"	83.00"	13U chaque
4 compartiments	RFM-COLO-419-3036	30.00"	36.150"	83.00"	10U chaque
2 compartiments	RFM-COLO-219-3042	30.00"	42.150"	83.00"	21U chaque
3 compartiments	RFM-COLO-319-3042	30.00"	42.150"	83.00"	13U chaque
4 compartiments	RFM-COLO-419-3042	30.00"	42.150"	83.00"	10U chaque

Barre de mise à la terre – horizontale et verticale

Numéro d'article	Barre de cuivre
RFM-HGB-19	1" x 3/16" épais - Horiz.
RFM-GB-83	1" x 3/16" épais - Vert.
RFM-GB-72	1" x 3/16" épais - Vert.
RFM-GB-59	1" x 3/16" épais - Vert.
RFM-GB-35	1" x 3/16" épais - Vert.



Options Communes



Barre d'alimentation – horizontale et verticale

Numéro d'article	Emplacement	Évalué
RFM-19-PBH-8	Horz	15A
RFM-19-PBHT	Horz	15A
RFM-19-PBH-20A	Horz	20A
RFM-19-PBHT-20A	Horz	20A
RFM-48-PBV-18	Vert	15A



Tablettes: fixes, coulissantes à 4 points de montage

Numéro d'article	Profondeur tablettes	Profondeur de montage réglable	Espacement
RFM-1726-CFS-4	26.00"	6.00" ~ 33.475"	1U
RFM-1719-CFS-4	19.00"	6.00" ~ 26.625"	1U
RFM-1716-CFS-4	16.00"	6.00" ~ 23.625"	1U
RFM-2440-CFS-4		23.75" ~ 45.50"	1U



Gestion horizontale des câbles

Numéro d'article	Espacement
RFM-191D-HCM	1U
RFM-192D-HCM-TD	2U
RFM-194D-HCM-TD	4U
RFM-191D-HCM-D	1U
RFM-192D-HCM-D	2U
RFM-195D-HCM-D	5U
RFM-191D-HCM-F	1U
RFM-192D-HCM-F	2U
RFM-191D-HCM-FD	1U
RFM-192D-HCM-FD	2U
RFM-194D-HCM-FD	4U
RFM-192D-HCM-FHD	2U

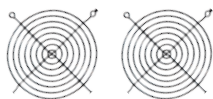

4" Exhaust Fan assemblies

Numéro d'article	Flux d'air
RFM-COLO-FAN	110 CFM
RFM-FAN-FILTERS	n/a



Câbles de raccordement

Numéro d'article	Câble
RFM-JK-60	6Awg, 60'L



Câbles de mise à la terre

Numéro d'article	Câble
RFM-GRD-KIT	10Awg, 16"L

RFM Série Armoire murale



RFM-3022-WM (Armoire de montage mural avec prolongateur 6" en option)

Les armoires murales de R. F. Mote sont disponibles en plusieurs dimensions. Elles possèdent toutes des serrures, des portes avant en acrylique fumé¹ et des rails E.I.A de 19" ajustables.

¹ Classement au feu UL 94

Armoire de montage mural

Numéro d'article	Hauteur	# de U
RFM-3022-WM-20	22.25"	10U
RFM-3036-WM-20	36.00"	18U
RFM-3048-WM-20	48.00"	25U

Scanez ce code QR



pour plus d'informations



Des extensions pour permettre un espace additionnel de 6"

Numéro d'article	Va de pair avec...
RFM-3022-WM-6X	RFM-3022-WM-20
RFM-3036-WM-6X	RFM-3036-WM-20
RFM-3048-WM-6X	RFM-3048-WM-20



Rails de montage E.I.A

Numéro d'article	Va de pair avec...
RFM-3022-WM-MA	RFM-3022-WM-20
RFM-3036-WM-MA	RFM-3036-WM-20
RFM-3048-WM-MA	RFM-3048-WM-20

Options Communes

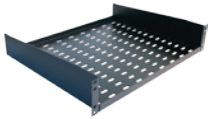

Tablettes – fixes

100 lbs. capacité

Numéro d'article	Profondeur	Espacement
RFM-1921-RFS	21"	2U
RFM-1915-RFS	15"	2U
RFM-1912-RFS	12"	2U
RFM-1909-RFS	9"	2U



Tablettes – coulissantes

100 lbs. capacité

Numéro d'article	Profondeur	Espacement
RFM-1920-RRS	20"	2U



Tablettes – coulissante et pivots

Numéro d'article	Profondeur	Espacement
RFM-1922-RPKS	22"	3U



Gestion de câbles à la verticale

Numéro d'article	Va de pair avec...
RFM-322-VCM	RFM-3022-WM-20
RFM-336-VCM	RFM-3036-WM-20
RFM-348-VCM	RFM-3048-WM-20



Barre de mise à la terre – horizontale

Numéro d'article	Barre de cuivre
RFM-HGB-19	1" W x 3/16" Thick



Barre d'alimentation – horizontale

Numéro d'article	Évalué
RFM-19-PBH-8	15A
RFM-19-PBHT	15A
RFM-19-PBH-20A	20A
RFM-19-PBHT-20A	20A



Plateau de clavier pliant & surface plane pour souris

Numéro d'article	Profondeur
RFM-FKBA-19	8"



Gestionnaire de câbles horizontal Zero 'U'

Numéro d'article	Profondeur
RFM-0UHCM-19	3.00"
RFM-0UHCM-19-5	5.00"

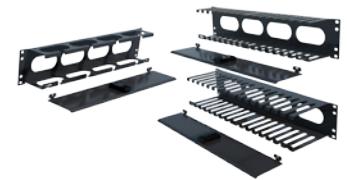

Gestionnaire de câbles horizontal

Part number	Spacing
RFM-191D-HCM	1U
RFM-192D-HCM-TD	2U
RFM-194D-HCM-TD	4U
RFM-191D-HCM-D	1U
RFM-192D-HCM-D	2U
RFM-195D-HCM-D	5U
RFM-191D-HCM-F	1U
RFM-192D-HCM-F	2U
RFM-191D-HCM-FD	1U
RFM-192D-HCM-FD	2U
RFM-194D-HCM-FD	4U
RFM-192D-HCM-FHD	2U



Ensembles de ventilateurs d'échappement

Numéro d'article	Flux d'air
RFM-1-FAN	110 CFM
RFM-2-FAN	220 CFM
RFM-FAN-FILTERS	n/a



Câbles de raccordement

Numéro d'article	Câble
RFM-JK-60	6Awg, 60"L



Câbles de mise à la terre

Numéro d'article	Câble
RFM-GRD-KIT	10Awg, 16"L



Kit de joints

Numéro d'article	Va de pair avec...
RFM-3022-WM-GASKET	22"H Cab.
RFM-3036-WM-GASKET	36"H Cab.
RFM-3048-WM-GASKET	48"H Cab.

RFM Série Support mural

Racks à montage mural Swing Out

Les caractéristiques Swing Out permettent un accès facile à l'équipement

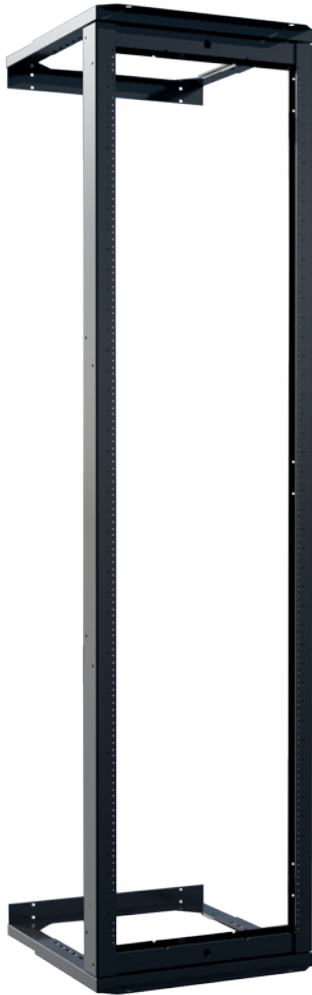

Numéro d'article	# de U
RFM-1944-RSO-ADJ	44U
RFM-1938-RSO-ADJ	38U

Scanez ce code QR



pour plus d'informations



Racks à montage mural Swing Out

Numéro d'article	# de U
RFM-1918-RWS-ADJ	18U

Scanez ce code QR



pour plus d'informations

Supports à montage mural fixes



Supports à montage mural fixes

Numéro d'article	# de U
RFM-1918-RWF-ADJ	18U

Scanez ce code QR



pour plus d'informations

R. F. Mote Les supports, supports et armoires à profil bas sont disponibles en différentes tailles et comportent un montage EIA standard de 19 po.

Armoire murale Profil bas

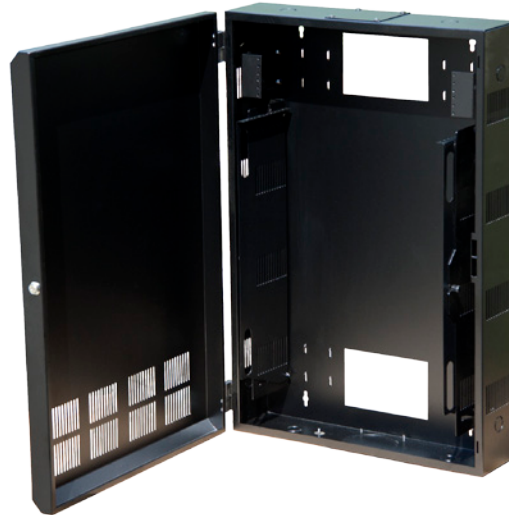

Wall Mount Cabinet, Low Profile

Numéro d'article	# de U
RFM-2436-WM-LP-4U	4U
RFM-2436-WM-LP-6U	6U

Scanez ce code QR



pour plus d'informations



RFM-2436-WM-LP (avec support de montage 2U optionnel)

Options Communes:

- Support de montage de panneau de raccordement 2U
- Ensembles de ventilateurs d'échappement
- Kit de joints

Support de montage de panneau de raccordement 2U

Numéro d'article	Va de pair avec...
RFM-LP-2U-BRKT	RFM-2436-WM-LP-4U RFM-2436-WM-LP-6U

Supports de montage mural et plafond

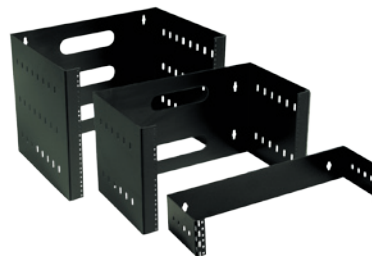

Supports de montage mural

	Numéro d'article	# de U
Avec charnières	RFM-1902-HWMB	2U
Avec charnières	RFM-1906-HWMB	6U
Avec charnières	RFM-1909-HWMB	9U
Avec charnières	RFM-1911-HWMB-22	11U
Sans charnières	RFM-1904-WMB	4U
Sans charnières	RFM-1906-WMB	6U
Sans charnières	RFM-1909-WMB	9U
Sans charnières	RFM-1911-WMB-22	11U

Scanez ce code QR



pour plus d'informations



Supports de montage mural et plafond

Numéro d'article	# de U
RFM-CMPB-4U-12	4U
RFM-CMPB-4U-7	4U
RFM-CMPB-2U-4	2U

Scanez ce code QR



pour plus d'informations

RFM Série Râteliers ouvert à 2 ou 4 montants

Les râteliers R. F. Mote sont fabriqués en acier de 11 ga, taraudés # 10-32 et respectent le standard E.I.A quant à l'espacement. Tous les râteliers sont disponibles en modèle complètement soudé ou en version pré-assemblée. Ces râteliers peuvent être assemblés les uns aux autres avec ou sans gestion des câbles.

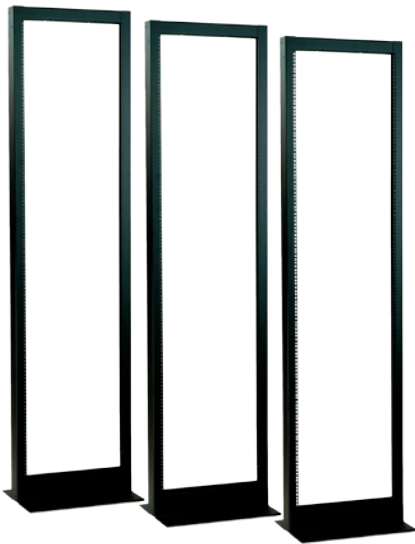

Scanez ce code QR



pour plus d'informations



Ensemble de support de rack à 4 postes

Numéro d'article	Profondeur réglable
RFM-FPRK	25.50" ~ 42.00"

L'ensemble se compose de 2 racks simples (RFM-1944-RB) et d'un kit de support (RFM-FPRK) pour assembler l'appareil.

Les racks simples (RFM-1944-RB) ne sont pas inclus et doivent être achetés séparément.

Caractéristiques:

- Fait en acier de calibre 11
- Entièrement soudé
- Capacité de charge 2000Lbs
- Taraudage #10-32, aussi disponible #12-24 et a Cage (Cage nuts)
- Hauteur disponible: 48" (24U), 72.50" (38U), 83" (44U), et 90" (48U), autres dimensions disponible sur demande
- Rail de montage disponible pour EIA 19", 23" et 24"
- Peuvent être mis en coalition (Ganging) sans les gestions de câbles verticale
- Disponible taraudé des 2 cotés

Option:

- Attirail de montage renforcé pour augmenter l'empreinte de la base a 36" (Footprint)
- Roulettes

Les râteliers à quatre piliers de R. F. Mote procurent la stabilité d'un cabinet en offrant l'accessibilité d'un râtelier ouvert.

Ces unités consistent en deux bâtis relais et un jeu de fixations réglables qui les joignent. La profondeur du râtelier à quatre piliers se règle de 25 1/2" à 42" , rail à rail.

Une fois l'unité assemblée, on peut y ancrer les équipements en quatre points. Les fixations remplissent également la fonction de tiges de profondeur, ce qui permet d'utiliser tous les accessoires pour le cabinet vertical de 83" po de R. F. Mote.



Taraudés #10-32

Numéro d'article	T	L	P	Montage	# de U
RFM-1948-RB	90.00"	21.50"	15.00"	19" EIA	48U
RFM-1944-RB	83.00"	21.50"	15.00"	19" EIA	44U
RFM-1938-RB	72.50"	21.50"	15.00"	19" EIA	38U
RFM-1924-RB	48.00"	21.50"	15.00"	19" EIA	24U
RFM-2348-RB	90.00"	25.50"	15.00"	23" EIA	48U
RFM-2344-RB	83.00"	25.50"	15.00"	23" EIA	44U
RFM-2338-RB	72.50"	25.50"	15.00"	23" EIA	38U
RFM-2324-RB	48.00"	25.50"	15.00"	23" EIA	24U

Type écrous «cage nut»

Numéro d'article	T	L	P	Montage	# de U
RFM-1948-RB-SQ	90.00"	21.50"	15.00"	19" EIA	48U
RFM-1944-RB-SQ	83.00"	21.50"	15.00"	19" EIA	44U
RFM-1938-RB-SQ	72.50"	21.50"	15.00"	19" EIA	38U
RFM-1924-RB-SQ	48.00"	21.50"	15.00"	19" EIA	24U

(Forfait matériel inclus)

Taraudés 10-32 des deux côtés

Numéro d'article	T	L	P	Montage	# de U
RFM-1948-RB-TBS	90.00"	21.50"	15.00"	19" EIA	48U
RFM-1944-RB-TBS	83.00"	21.50"	15.00"	19" EIA	44U
RFM-2344-RB-TBS	83.00"	25.50"	15.00"	23" EIA	44U



RFM Série Râteliers ouvert à 2 ou 4 montants

RFM-RVCM-HD série: Gestionnaire de câbles haute densité pour racks 2U espacement entre les supports

Numéro d'article	largeur	# de U
RFM-RVCM-HD8-48	8.00	48U
RFM-RVCM-HD10-48	10.00	48U
RFM-RVCM-HD8	8.00	44U
RFM-RVCM-HD10	10.00	44U
RFM-RVCM-HD8-72	8.00	38U
RFM-RVCM-HD10-72	10.00	38U

RFM-RVCM-HD série: 2U espacement entre les supports avec D-Rings situé en arrière

Numéro d'article	largeur	# de U
RFM-RVCM-HD8-DR-48	8.00	48U
RFM-RVCM-HD10-DR-48	10.00	48U
RFM-RVCM-HD8-DR	8.00	44U
RFM-RVCM-HD10-DR	10.00	44U
RFM-RVCM-HD8-DR-72	8.00	38U
RFM-RVCM-HD10-DR-72	10.00	38U

RFM-RVCM-HD série: 2U espacement entre les supports c/w Gestion du câble Double Sided

Numéro d'article	largeur avant	largeur arrière	# de U
RFM-RVCM-HD8-DS-48	8.00	7.00	48U
RFM-RVCM-HD10-DS-48	10.00	9.00	48U
RFM-RVCM-HD8-DS	8.00	7.00	44U
RFM-RVCM-HD10-DS	10.00	9.00	44U
RFM-RVCM-HD8-DS-72	8.00	7.00	38U
RFM-RVCM-HD10-DS-72	10.00	9.00	38U

RFM-RVCM-HD series: Panneau final pour le gestionnaire de câble Double Sided

Numéro d'article	Fits Double Sided RVCM...
RFM-RVCM-HD-48-EP	RFM-RVCM-HDxx-DS-48
RFM-RVCM-HD-EP	RFM-RVCM-HDxx-DS
RFM-RVCM-HD-72-EP	RFM-RVCM-HD-xx-DS-72

RFM-FMS série: Gestionnaire de câbles haute densité pour racks 1U espacement entre les supports

Numéro d'article	P	L	T
RFM-FMS-6	8.88	6.00	82.50
RFM-FMS-8	8.88	8.00	82.50
RFM-FMS-10	8.88	10.00	82.50
RFM-FMS-12	8.88	12.00	82.50
RFM-FMS-15	8.88	15.00	82.50
RFM-FMS-18	8.88	18.00	82.50

Câbles de raccordement

Numéro d'article	Câble
RFM-JK-60	6Awg, 60'L

Câbles de mise à la terre

Numéro d'article	Câble
RFM-GRD-KIT	10Awg, 16'L

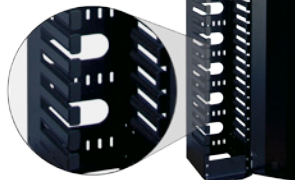

Scanez ce code QR



pour plus d'informations

Options Communes

Rack Gestionnaire de câbles verticaux: large, différentes hauteurs

Va de pair avec...	Numéro d'article	T	L	P
24U Racks	RFM-RVCM-B-48	48.00"	5.15"	5.43"
38U Racks	RFM-RVCM-B-72	72.00"	5.15"	5.43"
44U Racks	RFM-RVCM-B	82.50"	5.15"	5.43"
44U Racks	RFM-RVCMG-B	82.50"	8.15"	5.43"
44U Racks	RFM-RVCM-B-10	82.50"	10.00"	5.43"
44U Racks	RFM-RVCM-B-12	82.50"	12.00"	5.43"
48U Racks	RFM-RVCM8-48	89.50"	8.00"	5.43"
48U Racks	RFM-RVCM10-48	89.50"	10.00"	5.43"

Support mural, gestionnaire de câbles verticaux, hauteur 18U

Va de pair avec...	Numéro d'article	T	L	P
18U Racks (Support mural)	RFM-RVCM-B-RWF	35.00"	5.15"	5.43"

Gestion de câbles à la verticale – haute densité

Numéro d'article	Description de la pièce
RFM-683-VCT-HD	VCT - haute densité*
RFM-DR-ADJ	D-Ring



* Également, s'adapte à tous les cabinets RFM Série - 83 "H

Options additionnelles

Barre de mise à la terre – horizontale et verticale

Numéro d'article	Barre de cuivre
RFM-HGB-19	1" x 3/16" épais - Horiz.
RFM-GB-83	1" x 3/16" épais - Vert.
RFM-GB-72	1" x 3/16" épais - Vert.
RFM-GB-59	1" x 3/16" épais - Vert.
RFM-GB-35	1" x 3/16" épais - Vert.

Barre d'alimentation – horizontale et verticale

Numéro d'article	Mnt.	Évalué
RFM-19-PBH-8	Horz	15A
RFM-19-PBHT	Horz	15A
RFM-19-PBH-20A	Horz	20A
RFM-19-PBHT-20A	Horz	20A
RFM-48-PBV-18	Vert	15A
RFM-62-PBV-24	Vert	15A
RFM-62-PBV-20A-24	Vert	20A



Tablettes: fixes, coulissantes à 4 points de montage

Numéro d'article	Profondeur tablettes	Profondeur de montage réglable	Espacement
RFM-1726-CFS-4	26.00"	6.00" ~ 33.475"	1U
RFM-1719-CFS-4	19.00"	6.00" ~ 26.625"	1U
RFM-1716-CFS-4	16.00"	6.00" ~ 23.625"	1U
RFM-2440-CFS-4		23.75" ~ 45.50"	1U

Tablettes: rétractables, coulissantes à 4 points de montage

Numéro d'article	Profondeur Tablettes	Profondeur de montage réglable	Espacement
RFM-1726-CRS-4-1U	26.00"	13.00" ~ 33.35"	1U

Gestionnaire de câbles horizontal

Numéro d'article	Espacement
RFM-191D-HCM	1U
RFM-192D-HCM-TD	2U
RFM-194D-HCM-TD	4U
RFM-191D-HCM-D	1U
RFM-192D-HCM-D	2U
RFM-195D-HCM-D	5U
RFM-191D-HCM-F	1U
RFM-192D-HCM-F	2U
RFM-191D-HCM-FD	1U
RFM-192D-HCM-FD	2U
RFM-194D-HCM-FD	4U
RFM-192D-HCM-FHD	2U

Système paroi de Cage

Les cages RFM fournissent une couche physique supplémentaire de sécurité pour vos équipements de données et d'information.

Idéal pour une utilisation dans les centres de données et de colocation; Les cages permettent de séparer les groupes d'armoires avec un accès contrôlé par le client ou les niveaux de sécurité.

Portes coulissantes et portes battantes disponibles avec différentes options de verrouillage. Choisissez parmi les versions à clé, à combinaison ou électronique. Les portes à verrouillage manuel sont dotées d'une fonction de neutralisation pour empêcher les personnes d'être verrouillées à l'intérieur de la cage.

Conception modulaire pour toutes les exigences. Les sections murales, y compris les colonnes, sont disponibles en largeurs de 3 pieds (36") et 4 pieds (48"). Les portes sont fournies en kits et sont réversibles sur le terrain.

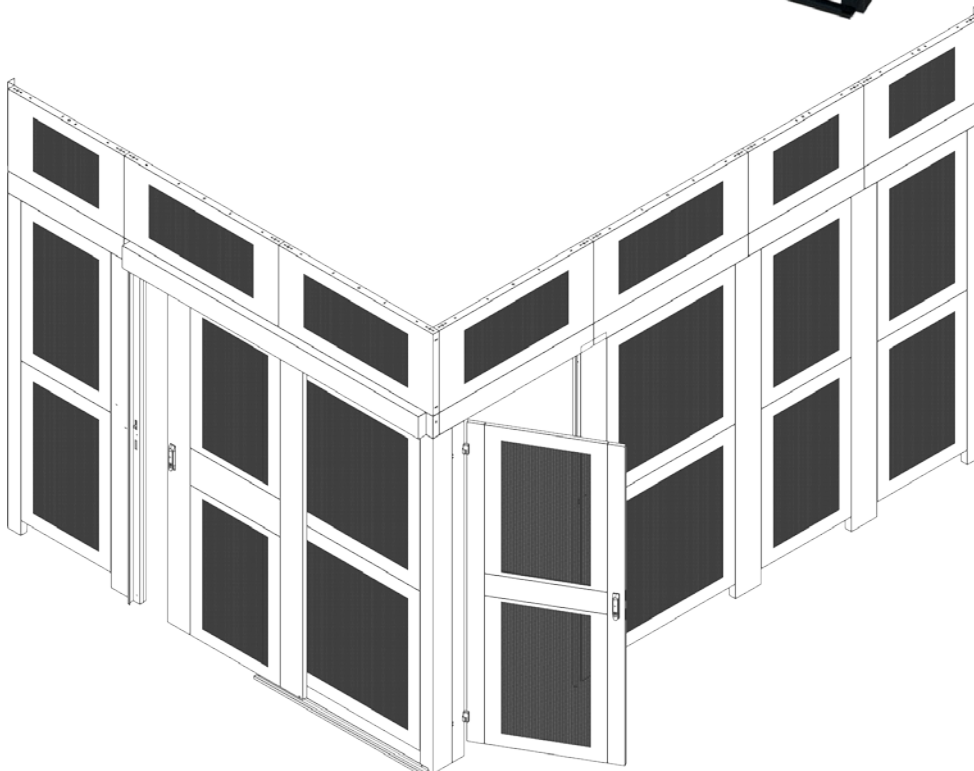
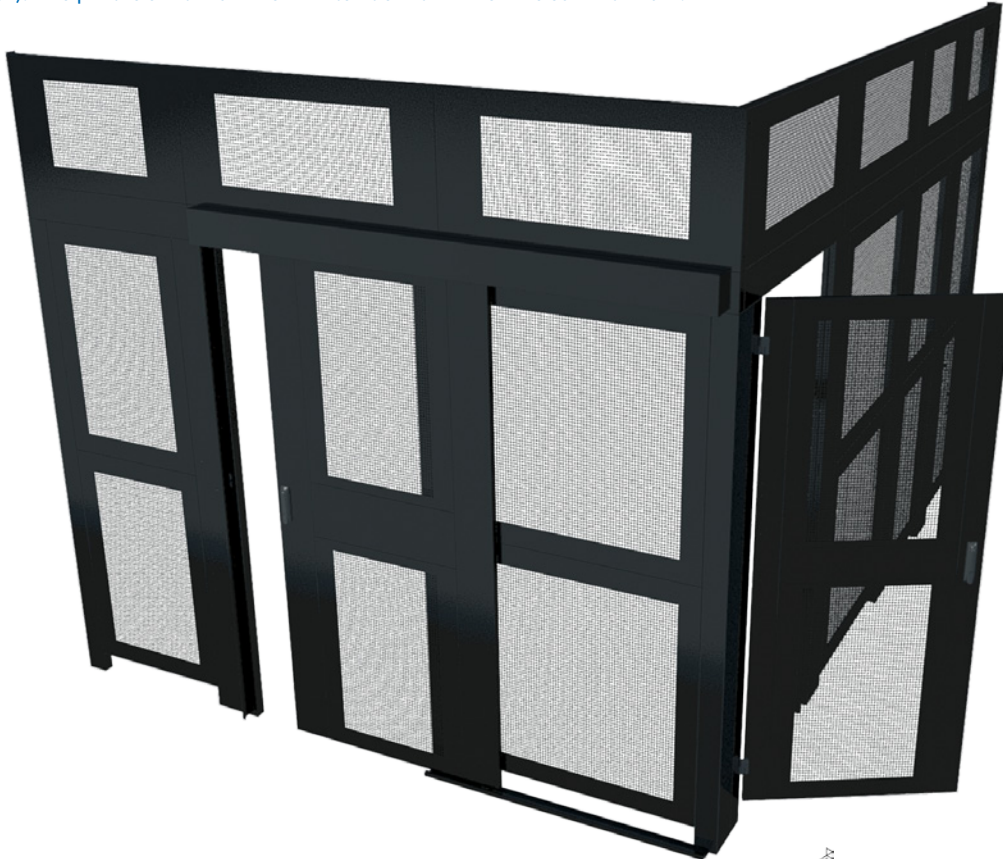

Caractéristiques et points forts

- Conception modulaire
- Murs configurables en incréments de 1 pied (12 ")
- Hauteur de dégagement de 90 po
- 96" Hauteur hors tout - extensible à 11' 10"
- Panneaux perforés 3/8" carré
- Portes coulissantes, pivotantes ou pivotantes *
- Portes disponibles avec différentes options de verrouillage: Serrure à clé, serrure à combinaison et versions électroniques
- Dispositions en valence supérieure pour accepter des tiges filetées
- Étendu au plafond (tiges fournies par le client)
- Plan CAO et liste des matériaux fournis pour chaque projet
- Construction lourde en acier
- Robe en poudre noire texturée résistante
- Tailles et couleurs personnalisées disponibles sur demande

*Le kit de charnière à main droite peut être nécessaire

Scanez ce code QR



pour plus d'informations

Système paroi de Cage

Ensembles de panneaux de cage:

Article	Description de la pièce	81" Height	84" Height	87" Height	90" Height	93" Height	96" Height
		3"H Valances + 78"H Verticals	6" H Valances + 78"H Verticals	3"H Valances + 84"H Verticals	6" H Valances + 84"H Verticals	3"H Valances + 90"H Verticals	6" H Valances + 90"H Verticals
1	WALL BRACKET ADJ 0"-2"	RFM-CC-WB-78	RFM-CC-WB-78	RFM-CC-WB-84	RFM-CC-WB-84	RFM-CC-WB-90	RFM-CC-WB-90
2	STARTER COLUMN 4"	RFM-CC-JC-4-78	RFM-CC-JC-4-78	RFM-CC-JC-4-84	RFM-CC-JC-4-84	RFM-CC-JC-4-90	RFM-CC-JC-4-90
4	JOINER COLUMN 8"	RFM-CC-JC-8-78	RFM-CC-JC-8-78	RFM-CC-JC-8-84	RFM-CC-JC-8-84	RFM-CC-JC-8-90	RFM-CC-JC-8-90
6	CORNER POST	RFM-CC-CP-78	RFM-CC-CP-78	RFM-CC-CP-84	RFM-CC-CP-84	RFM-CC-CP-90	RFM-CC-CP-90
7	VALANCE- 3' WALL SECTION	RFM-CC-J-3-36	RFM-CC-J-6-36	RFM-CC-J-3-36	RFM-CC-J-6-36	RFM-CC-J-3-36	RFM-CC-J-6-36
5	WALL PANEL 3' WALL SECTION PERFORATED	RFM-CC-WP-2837	RFM-CC-WP-2837	RFM-CC-WP-2840	RFM-CC-WP-2840	RFM-CC-WP-2843	RFM-CC-WP-2843
8	VALANCE 4' WALL SECTION	RFM-CC-J-3-48	RFM-CC-J-6-48	RFM-CC-J-3-48	RFM-CC-J-6-48	RFM-CC-J-3-48	RFM-CC-J-6-48
3	WALL PANEL 4' WALL SECTION PERFORATED	RFM-CC-WP-4037	RFM-CC-WP-4037	RFM-CC-WP-4040	RFM-CC-WP-4040	RFM-CC-WP-4043	RFM-CC-WP-4043
9	JOINING BRACKET	RFM-CC-JB-3-36	RFM-CC-JB-36	RFM-CC-JB-3-36	RFM-CC-JB-36	RFM-CC-JB-3-36	RFM-CC-JB-36
10	ROOF BRACKET BOLT CAGE TO CEILING*	RFM-CC-ROOF-BRKT	RFM-CC-ROOF-BRKT	RFM-CC-ROOF-BRKT	RFM-CC-ROOF-BRKT	RFM-CC-ROOF-BRKT	RFM-CC-ROOF-BRKT

*Note: threaded rod provided by customer

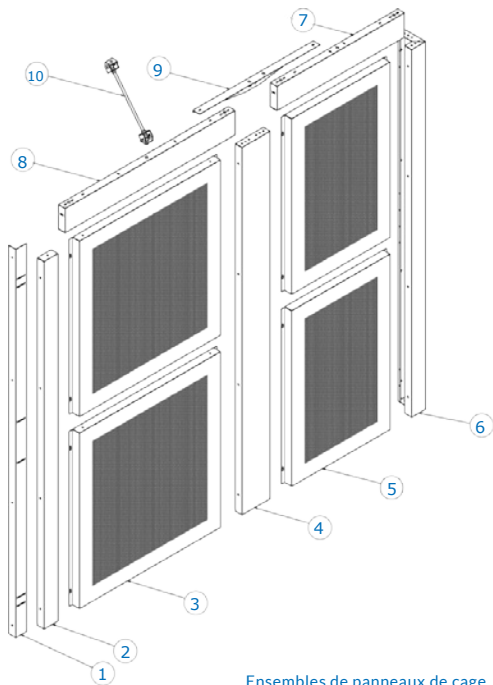

Ensembles de panneaux de cage

Panneaux muraux supérieurs 10' (Extends height by 22")

Article	Numéro d'article	Description de la pièce
1	RFM-CC-TP-4822	48"W Top wall panel: 48" x 22"
2	RFM-CC-TP-3622	36"W Top wall panel: 36" x 22"
3	RFM-CC-WB-22	Wall close off bracket
4	RFM-CC-TP-STIFF	Top panel stiffener

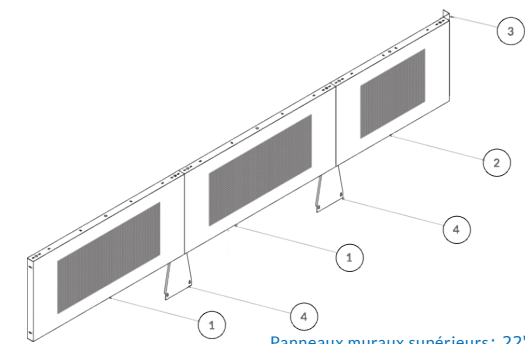

Panneaux muraux supérieurs: 22"

Panneaux muraux supérieurs 12' (Extends height by 46")

Article	Numéro d'article	Description de la pièce
1	RFM-CC-TP-4846	48"W Top wall panel: 48" x 46" (2 Pcs)
2	RFM-CC-TP-3646	36"W Top wall panel: 36" x 46"
3	RFM-CC-WB-46	Wall close off bracket
4	RFM-CC-TP-STIFF	Top panel stiffener

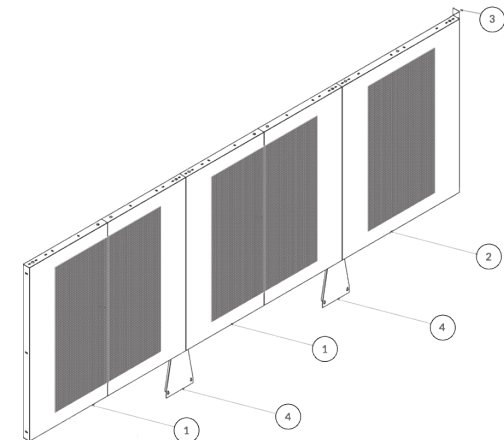

Panneaux muraux supérieurs: 46"

Système paroi de Cage

Cage Door Assemblies - Hinged Doors

Description	81" Height	84"Height	87" Height
HINGED DOOR LH 36" DOOR OPENING	RFM-CC-HD-3678-LH-V3	RFM-CC-HD-3678-LH-V3	RFM-CC-HD-3684-LH-V3
HINGED DOOR RH 36" DOOR OPENING	RFM-CC-HD-3678-RH-V3	RFM-CC-HD-3678-RH-V3	RFM-CC-HD-3684-RH-V3
Description	90" Height	93" Height	96" Height
HINGED DOOR LH 36" DOOR OPENING	RFM-CC-HD-3684-LH-V3	RFM-CC-HD-3690-LH-V3	RFM-CC-HD-3690-LH-V3
HINGED DOOR RH 36" DOOR OPENING	RFM-CC-HD-3684-RH-V3	RFM-CC-HD-3690-RH-V3	RFM-CC-HD-3690-RH-V3

Cage Door Assemblies - Sliding Doors

Description	81" Height	84"Height	87" Height
SLIDING DOOR ASSEMBLY (MID WALL)INCLUDES 2 VALENCES AND POSTS 38" DOOR OPENING LH	RFM-CC-SD-3878-LH-V3	RFM-CC-SD-3878-LH-V3	RFM-CC-SD-3884-LH-V3
SLIDING DOOR ASSEMBLY(CORNER) INCLUDES 1 POST AND 1 CORNER 38" DOOR OPENING LH	RFM-CC-SD-3878-LH-V3-CORNER	RFM-CC-SD-3878-LH-V3-CORNER	RFM-CC-SD-3884-LH-V3-CORNER
SLIDING DOOR ASSEMBLY (END WALL)INCLUDES 2 VALENCES AND POSTS 36" DOOR OPENING LH	RFM-CC-SD-3878-LH-V3-END	RFM-CC-SD-3878-LH-V3-END	RFM-CC-SD-3884-LH-V3-END
SLIDING DOOR ASSEMBLY (MID WALL)INCLUDES 2 VALENCES AND POSTS 38" DOOR OPENING RH	RFM-CC-SD-3878-RH-V3	RFM-CC-SD-3878-RH-V3	RFM-CC-SD-3884-RH-V3
SLIDING DOOR ASSEMBLY(CORNER) INCLUDES 1 POST AND 1 CORNER 38" DOOR OPENING RH	RFM-CC-SD-3878-RH-V3-CORNER	RFM-CC-SD-3878-RH-V3-CORNER	RFM-CC-SD-3884-RH-V3-CORNER
SLIDING DOOR ASSEMBLY (END WALL)INCLUDES 2 VALENCES AND POSTS 36" DOOR OPENING RH	RFM-CC-SD-3878-RH-V3-END	RFM-CC-SD-3878-RH-V3-END	RFM-CC-SD-3884-RH-V3-END

Description	90" Height	93" Height	96" Height
SLIDING DOOR ASSEMBLY (MID WALL)INCLUDES 2 VALENCES AND POSTS 38" DOOR OPENING LH	RFM-CC-SD-3884-LH-V3	RFM-CC-SD-3890-LH-V3	RFM-CC-SD-3890-LH-V3
SLIDING DOOR ASSEMBLY(CORNER) INCLUDES 1 POST AND 1 CORNER 38" DOOR OPENING LH	RFM-CC-SD-3884-LH-V3-CORNER	RFM-CC-SD-3890-LH-V3-CORNER	RFM-CC-SD-3890-LH-V3-CORNER
SLIDING DOOR ASSEMBLY (END WALL)INCLUDES 2 VALENCES AND POSTS 36" DOOR OPENING LH	RFM-CC-SD-3884-LH-V3-END	RFM-CC-SD-3890-LH-V3-END	RFM-CC-SD-3890-LH-V3-END
SLIDING DOOR ASSEMBLY (MID WALL)INCLUDES 2 VALENCES AND POSTS 38" DOOR OPENING RH	RFM-CC-SD-3884-RH-V3	RFM-CC-SD-3890-RH-V3	RFM-CC-SD-3890-RH-V3
SLIDING DOOR ASSEMBLY(CORNER) INCLUDES 1 POST AND 1 CORNER 38" DOOR OPENING RH	RFM-CC-SD-3884-RH-V3-CORNER	RFM-CC-SD-3890-RH-V3-CORNER	RFM-CC-SD-3890-RH-V3-CORNER
SLIDING DOOR ASSEMBLY (END WALL)INCLUDES 2 VALENCES AND POSTS 36" DOOR OPENING RH	RFM-CC-SD-3884-RH-V3-END	RFM-CC-SD-3890-RH-V3-END	RFM-CC-SD-3890-RH-V3-END

Door Handles and Right-hand Hinges:

Description	Part Number
<ul style="list-style-type: none"> Combination locking swing handle Retrofittable 	RFM-COMBOLOCK
<ul style="list-style-type: none"> Electronic locking swing handle Retrofittable 	RFM-E-LOCK-SH
<ul style="list-style-type: none"> Right hand hinge set (for Hinged Door assembly) 	RFM-RH-HINGE

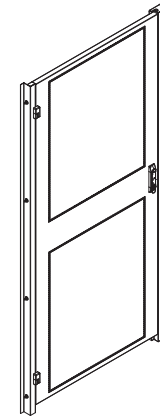

RFM-CC-HD-3690-LH-V3

Note: Hinged doors fit any 4' wall section columns, corners and valence separate order

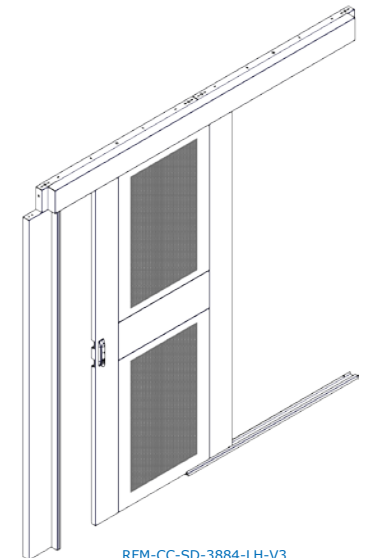

RFM-CC-SD-3884-LH-V3

Note: Sliding doors req 2 x 4' wall sections ,assemblies vary for lh or rh and if installed end of wall, mid wall or corner.

RFM-CC-CSD Series Stand Alone Sliding Cage Doors & RFM-CC-CHD Series Single Hinged Cage Doors

R.F.Mote introduces Cage Doors - for limited space installations. RFM-CC-CSD Series Sliding Cage Doors & RFM-CC-CHD Single Hinged Cage Doors attach directly to the cabinet(s) and provides an additional layer of security while the slim design maintains a minimal addition to existing cabinet footprint.



RFM-CC-CSD Series Sliding Cage Doors

Features and Highlights

- Stand Alone Unit mounts to Cabinet tops and room floor
- Slim design
- Panels perforated 3/8" (9.525 mm) square
- Extends overall cabinet footprint depth by 7.0" (177.8 mm)
- Sliding doors available in dual and triple versions
- Multiple locking options - Key Lock, Padlock Hasp, Combination Lock, Electronic Lock
- Available in widths and heights to suit any R.F.Mote Cabinet
- Customizable solutions for 3rd party cabinets
- Heavy gauge steel construction
- Durable textured black powder coat finish
- Custom colours also available (e.g. RAL7035)

Scan QR Code



for more info!



RFM-CC-CHD Series Single Hinged Cage Doors

Features and Highlights

- Stand Alone Unit mounts to Cabinet tops and room floor
- Slim design
- Panels perforated 3/8" (9.525 mm) square
- Extends overall cabinet footprint depth by 2.50" (63.5 mm)
- Field reversible, Swing* doors
- Hinged doors available as single stand alone unit.
- For multiple cabinet installations, Individual units can be ganged together
- Multiple locking options - Key Lock, Padlock Hasp, Combination Lock, Electronic Lock
- Available in widths and heights to suit any R.F.Mote Cabinet
- Customizable solutions for 3rd party cabinets
- Heavy gauge steel construction
- Durable textured black powder coat finish
- Custom colours also available (e.g. RAL7035)

* Right Hand Hinge Kit may be required

RFM-CC-CSD Series Stand Alone Sliding Cage Doors & RFM-CC-CHD Series Single Hinged Cage Doors

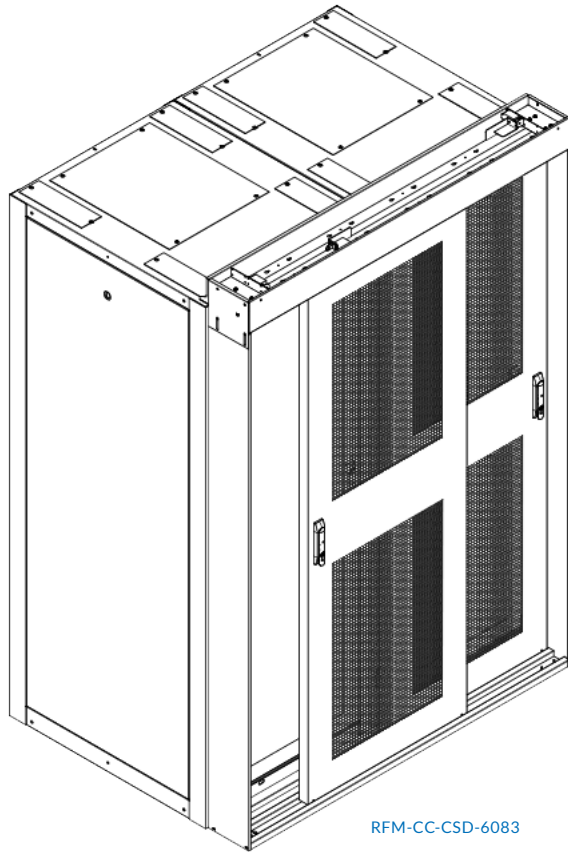

RFM-CC-CSD Series: Sliding Cage Door

Numéro d'article	Description de la pièce
RFM-CC-CSD-6083	2 Sliding Doors, Fits 2x 83"Hx30"W RFM Cabinets
RFM-CC-CSD-4883	2 Sliding Doors, Fits 2x 83"Hx24"W RFM Cabinets
RFM-CC-CSD-6090	2 Sliding Doors, Fits 2x 90"Hx30"W RFM Cabinets
RFM-CC-CSD-4890	2 Sliding Doors, Fits 2x 90"Hx24"W RFM Cabinets
RFM-CC-CSD-9083	3 Sliding Doors, Fits 3x 83"Hx30"W RFM Cabinets
RFM-CC-CSD-7283	3 Sliding Doors, Fits 3x 83"Hx24"W RFM Cabinets
RFM-CC-CSD-9090	3 Sliding Doors, Fits 3x 90"Hx30"W RFM Cabinets
RFM-CC-CSD-7290	3 Sliding Doors, Fits 3x 90"Hx24"W RFM Cabinets

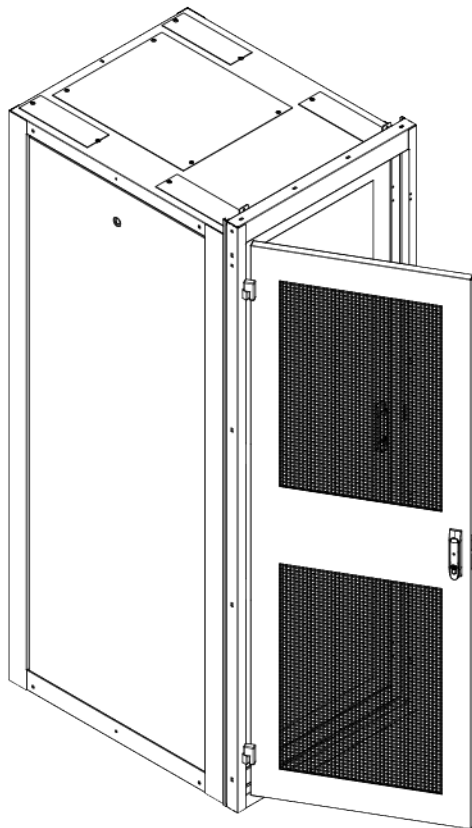
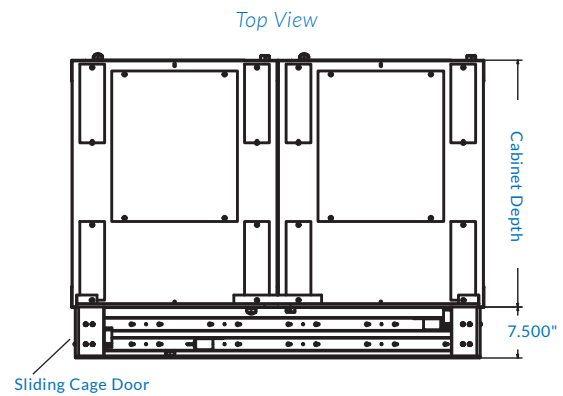

RFM-CC-CHD Series : Hinged Cage Door

Numéro d'article	Description de la pièce
RFM-CC-CHD-3083	1 Hinged Door, Fits 1x 83"Hx30"W RFM Cabinet
RFM-CC-CHD-2483	1 Hinged Door, Fits 1x 83"Hx24"W RFM Cabinet
RFM-CC-CHD-3090	1 Hinged Door, Fits 1x 90"Hx30"W RFM Cabinet
RFM-CC-CHD-2490	1 Hinged Door, Fits 1x 90"Hx24"W RFM Cabinet

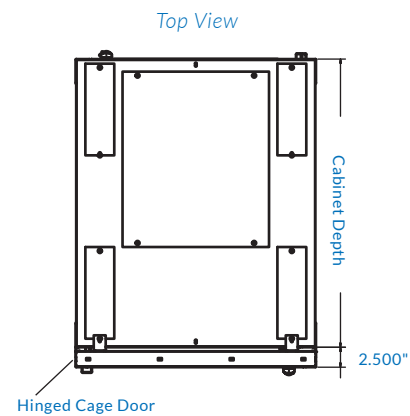

Optional Locks and Right-Hand Hinge Kit

Numéro d'article	Description de la pièce
RFM-COMBOLOCK	Combination locking swing handle
RFM-E-LOCK-SH	Electronic locking swing handle (for Hinged Door)
RFM-E-LOCK-SD	Electronic locking swing handle (for Sliding Door)
RFM-RH-HINGE	Right hand hinge set (for Hinged Door assembly)

Aisle Containment

R.F. Mote a bâti une réputation pour résoudre des problèmes complexes avec des produits standard et personnalisés. Nos solutions de confinement d'allées sont conçues pour personnaliser pratiquement n'importe quelle stratégie de confinement.

Confinement des allées chaudes (HAC)

R.F.Mote Solutions de confinement à chaud - L'échappement d'air chaud de l'équipement informatique est isolé dans l'allée chaude et dirigé vers le CRAC / CRAH.

Contenu de l'allée froide (CAC)

R.F.Mote Solutions pour le confinement des allées froides (CAC) - Ciblent le refroidissement du matériel informatique au lieu de la pièce en isolant l'apport d'air froid et en le limitant à une zone fermée.

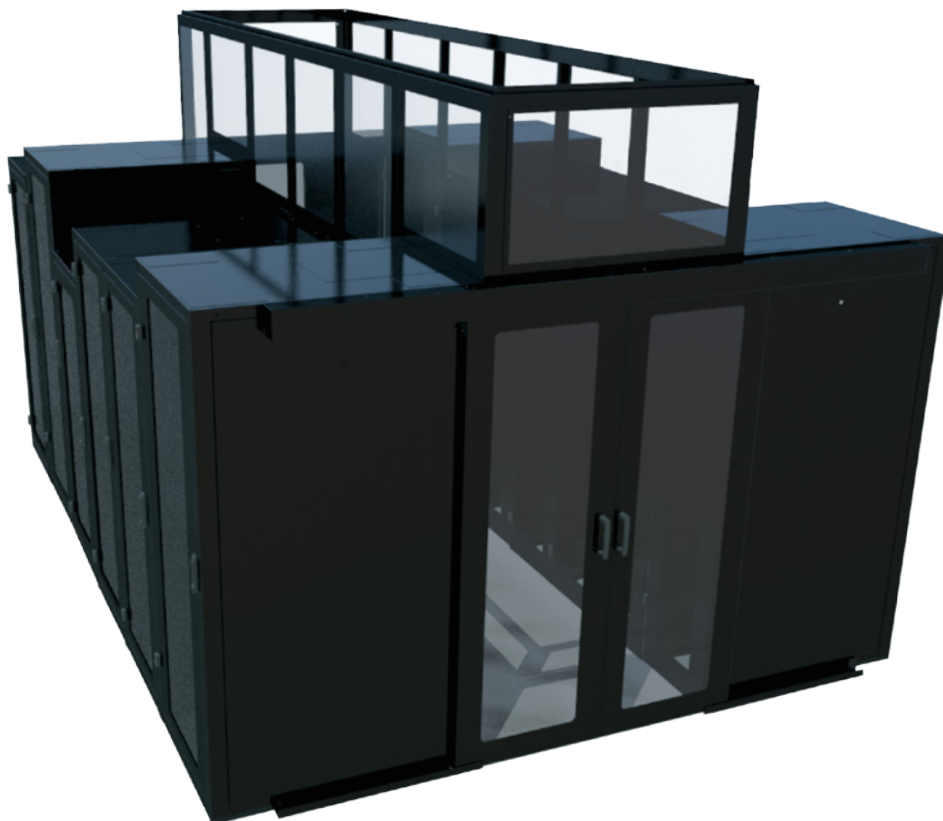

Caractéristiques standards:

- Contenir l'allée chaude ou froide
- Prévenir le mélange d'air
- Bloquer les voies d'évacuation d'air
- Améliorer l'efficacité
- Convient à n'importe quelle armoire RFM Series ou Fortress
- Conception modulaire pour une future extension
- Solution personnalisable pour les cabinets tiers
- La couleur standard est une poudre noire texturée
- Couleurs personnalisées également disponibles

Panneaux vont entre le cabinet et le plafond

- Disponible en panneaux d'acier
- les portes ont inserts transparents¹
- Les panneaux de confinement entourent la zone au-dessus des armoires et s'étendent du haut de l'armoire au plafond
- La couleur standard est une poudre noire texturée
- Couleurs personnalisées également disponibles

Portes de fin de rangée:

- Porte coulissante, double coulissante ou pivotante disponible
- Les portes sont disponibles manuellement ou à fermeture automatique
- les portes ont inserts transparents¹
- La couleur standard est une poudre noire texturée
- Couleurs personnalisées également disponibles

Panneaux de plafond:

- Contenir l'allée en entourant l'espace entre les rangées d'armoires
- Sur le couloir Les panneaux de plafond peuvent être équipés de conduits d'évacuation, d'ouvertures pour les systèmes d'extinction d'incendie ou de CVCA
- Cadre en acier avec des inserts transparents¹
- La couleur standard est une poudre noire texturée
- Couleurs personnalisées également disponibles

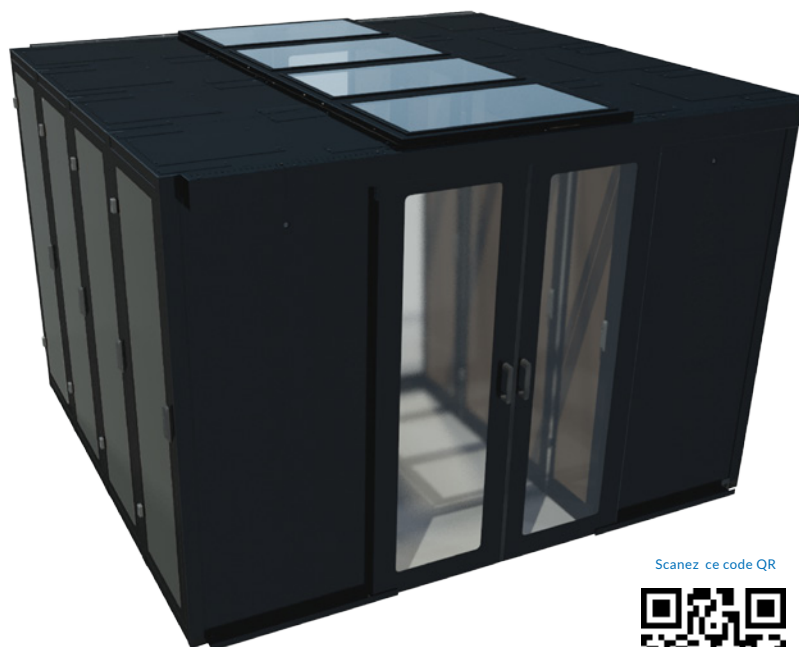

¹ Classement au feu UL 94

Scanez ce code QR



pour plus d'informations

Produits personnalisés RFM

R. F. Mote fabriqués sur mesure sont fabriqués à partir d'une grande variété de matériaux, y compris l'acier, l'acier inoxydable, l'aluminium, le cuivre et le laiton avec une grande variété de finitions peintes ou plaquées. Ci-dessous, un échantillon de grandes et petites enceintes, plaques frontales, kiosques et châssis



Notre engagement va au-delà de simplement construire des pièces de précision et des assemblages; Nous croyons que lorsque vous vous efforcez pour le meilleur dans votre produit, vous méritez le meilleur dans le nôtre.

NOUS FABRIQUONS AUSSI:

- Armoires et supports
- Fabrication sur mesure de métaux
- Bancs de travail
- Consoles personnalisées
- Produits Telco pour l'extérieur
- Racks de diffusion
- Rayonnages solaires

R. F. MOTE LTD.
214 Newkirk Road
Richmond Hill, Ontario
L4C 3G7

Phone: 1-905-884-5250
Fax: 1-905-737-5188
Net: www.rfmote.com
Email: info@rfmote.com